



MUES-TEC GMBH & CO. KG

# SMART MIRROR

Nonplusultra an Perfektion und Qualität



✉ [info@mues-tec.de](mailto:info@mues-tec.de)

🌐 [www.mues-tec.de](http://www.mues-tec.de)

☎ +49 (0)6648 - 9178880

📍 Mues-Tec GmbH & Co. KG, Hauptstrasse 16, 36137 Grossenlueder, Germany

## innovativTV

© innovativTV by Mues-Tec. Alle Rechte vorbehalten.



## MODERNSTE TECHNIK GEKONNT IM SPIEGEL VERSTECKT UND INTEGRIERT

Entwickelt für das moderne Badezimmer kombiniert der Smart Spiegel einen hochwertigen Spiegel mit den technischen Vorzügen eines Computers. Spielerisch können Einstellungen des täglichen Informationsangebots vorgenommen und entsprechend angepasst werden. So wird der Smart Spiegel zum personalisierten Informationsträger und bietet gezielte Nachrichten zum Wetter, Straßenverkehr oder den Finanzschauplätzen dieser Welt.

- ✓ Mühelose Anbindung zur Smart Home Steuerung
- ✓ Speziell für feucht- und Nassräume konstruiert
- ✓ Android basierendes System
- ✓ Integrierte Lautsprecher
- ✓ Eingebaute Kamera (abschaltbar)
- ✓ Internetzugang W-LAN oder LAN
- ✓ Anbindung externer Geräte via Bluetooth
- ✓ Sprachsteuerung & Touchscreen



	SM-2150	SM-2360	SM-4300
Bildschirmdiagonale	215" / 54cm Touchscreen Bereich	236" / 60cm LED Touchscreen Bereich	43" / 109cm LED Touchscreen Bereich
Schutzart Klasse	IP65		
Lautsprecher	Interne Lautsprecher, 2 x 3W/4Ω		
Frontmaterial	Verspiegelt		
VESA	Vorbohrungen für alle gängigen VESA Halterungen 200 - 400mm		
CPU System	A83T, Cortex A, 8 Cores 2GHZ / SGX544, 4 Cores 700MHZ / Android		
Energieklasse	B	A	B
Gewicht Netto/ Brutto	12,6 / 18kg	13 / 19kg	43 / 50kg
Betriebsspannung	12 Volt DC über externes Netzteil		24 Volt DC über externes Netzteil
Bildschirmtyp	1920 x 1080 Resolution - IPS Panel		
Im Lieferumfang enthalten	Smart Spiegel / Bluetooth Waage & Hauttester / Mikrofaser Tuch / Handbuch		



## ZUSÄTZLICH IM LIEFERUMFANG ENTHALTEN:



### Körperwaage

Mit der smarten Körperwaage können Sie regelmäßig Ihr Gewicht und den BMI messen, sowie kontrollieren. Diese Daten werden von der App verarbeitet und angezeigt.



### Hauttester

Mit dem Hauttester messen und kontrollieren Sie auf einfache Art und Weise den Feuchtigkeitswert Ihrer Haut an unterschiedlichen Partien.

## GERÄTE-ABMESSUNG:

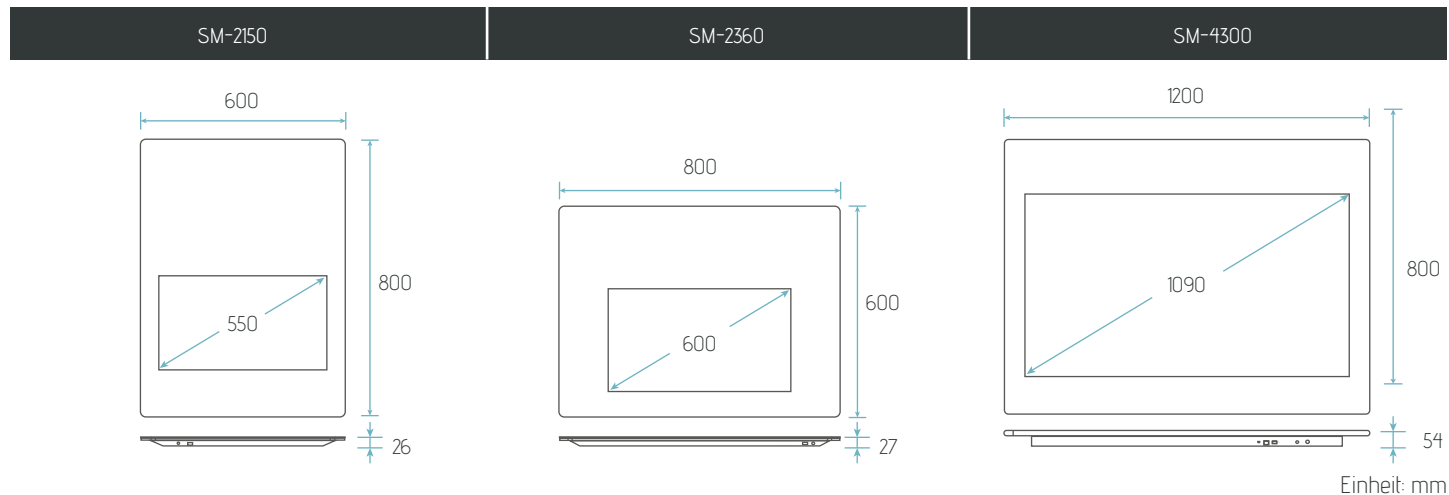

## SMART SPIEGEL

Art. Nr.	Beschreibung	UVP*
SM-2150	Smart Spiegel 60x80cm (BxH), 21,5" (55cm)	2499,00 €
SM-2360	Smart Spiegel 80x60cm (BxH), 23,6" (60cm)	2699,00 €
SM-4300	Smart Spiegel 120x80cm (BxH), 43" (109cm)	4499,00 €

## ZUBEHÖR

Art. Nr.	Beschreibung	UVP*
ZN-1002	Ersatzteil 12 Volt / 4A Netzteil	24,99 €
ZN-1012	Ersatzteil 24 Volt / 6,25 A Netzteil	39,00 €
ZM-3000	Smarte Waage (Bluetooth)	69,00 €
ZM-4000	Smarter Hauttester (Bluetooth)	19,00 €
ZM-9010	Wandhalterung (extra flach)	49,00 €

## INSTALLATION

### Ohne VESA-Befestigungssystem

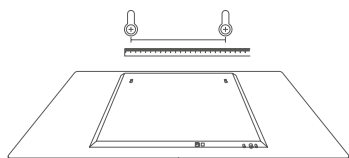

1 Messen Sie den Abstand der Befestigungsöffnungen auf der Rückseite des Smart Spiegels.

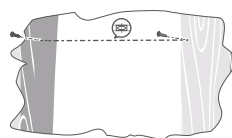

2 Befestigen Sie die entsprechenden Schrauben gemäß den Abmessungen und Ausrichtung Ihrer Wand.

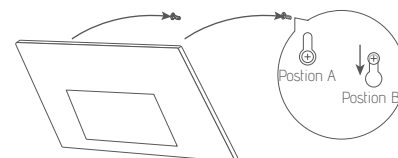

3 Hängen Sie den Smart Spiegel in die Befestigungsschrauben ein und verbinden diesen mit dem Netzteil.

### Mit VESA-Befestigungssystem (VESA-Halterung ist nicht Bestandteil des Lieferumfangs)

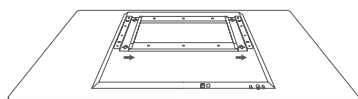

1 Befestigen Sie die Montagehalterung an der Rückseite des Smart Spiegels.

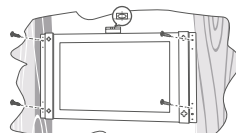

2 Montieren Sie die Befestigungswinkel an der Wand.

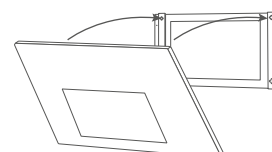

3 Verbinden Sie die Montagehalterung des Smart Spiegels mit den Befestigungswinkeln an der Wand und verbinden den Smart Spiegel mit dem Netzteil.

\* Alle Preisangaben inkl. MwSt.

# innovativTV

## HÄUFIG GESTELLTE FRAGEN:

### Kann die integrierte Kamera zuverlässig deaktiviert werden?

Der zukunftsweisende Smart-Spiegel von MUES-TEC innovativTV verfügt über einen separaten Schalter, mit dem die Kamera von der Stromzufuhr getrennt und somit sicher und zuverlässig vor evtl. Hacker-Angriffen geschützt werden kann.

### Ist auch normaler TV-Empfang möglich?

Über zahlreiche internetbasierende Apps wie Zattoo / MaginTV / Waipu etc. ist selbstverständlich auch TV-Empfang möglich.

### Können ein Soundsystem oder externe Lautsprecher angeschlossen werden?

Über Bluetooth und WLAN können auch externe Lautsprecher und Soundsysteme verwendet werden.

### Welche technischen Voraussetzungen sollten beachtet werden?

Der Smart-Spiegel benötigt eine Stromzufuhr zum mitgelieferten 12 Volt Netzteil. Des Weiteren bedarf es einer WLAN, oder LAN Anbindung um Verbindung mit dem Internet aufzunehmen.

### Was bedeutet IP zertifiziert?

Die Smart-Spiegel von MUES-TEC innovativTV werden von einer unabhängigen Prüfstelle für den Gebrauch im Feucht- u. Nassbereich getestet und zertifiziert. Mit der Zertifizierung von IP65 garantiert MUES-TEC einen sicheren und zuverlässigen Betrieb.

### Ermöglicht der Smart-Spiegel auch die Steuerung der Hausautomation (Smart-Home)?

Die Steuerung der Hausautomation (Smart-Home) ist möglich. Hierzu wird die entsprechende App des jeweiligen Anbieters benötigt.

### Was ist im Lieferumfang enthalten?

Im Lieferumfang enthalten sind der Smart-Spiegel, eine Körperwaage, ein Hauttester sowie ein 12 Volt Netzteil (13 x 5 x 3 cm).

### Unterstützt der Smart-Spiegel das IOS System von Apple?

Die Betriebssoftware des Smart-Spiegels basiert auf dem offenen Android System. Eine direkte Verbindung zu Apple (geschlossenes System) wird nicht unterstützt. Die meisten und gebräuchlichsten Anwendungen existieren jedoch für beide Systemvarianten.



BAD TV



RAHMEN TV

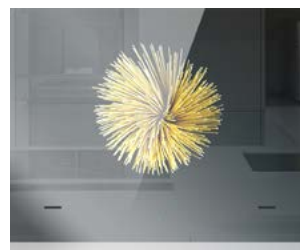

KÜCHEN SMART



SPIEGEL TV

## IHR ANSPRECHPARTNER:

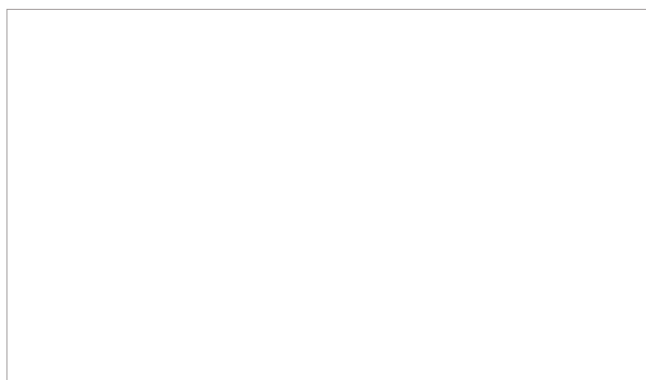

## ÜBER UNS

Mues-Tec, Synonym für Innovation und Perfektion. Das junge, motivierte Team des deutschen Unternehmens Mues-Tec hat sich in erster Linie auf technische Highlights zur Entwicklung, Verwirklichung und Fertigung von Spezial-Fernsehgeräten spezialisiert. Unermüdliches Engagement führte Mues-Tec bereits nach kurzer Zeit zu einer führenden Position in dieser Branche. Im hochmodernen Werk mit über 4.000 qm stehen den Mitarbeitern und Technikern alle Mittel zur Verfügung, um effektiv an neuen Ideen zu arbeiten. Hochwertige Komponenten von ausgesuchten, zuverlässigen und qualitätsbewussten Zulieferern gewährleisten höchste Qualität. Namhafte Vertriebspartner und sehr gewissenhafte Fertigungs- und Auslieferungskontrollen nach strengem, deutschem Standard, bilden die Basis für Erfolg und Innovation. Individuelle Anfertigungen, sowie Großaufträge werden unkompliziert und fachmännisch bearbeitet. Mues-Tec stellt sich jeder Herausforderung, um selbst ausgefallenste Kundenwünsche zu erfüllen. Mues-Tec, stets ein kompetenter Partner an Ihrer Seite.